

Кабельные соединители

Кабельные соединители серии ВК1-40 (РК1-40), ПКК1 и ВК1-50 применяются совместно с полужестким кабелем, кабельные соединители серии РК1-18 (ВК1-18), РК1-20 (ВК1-20), ВК1У — с гибким кабелем, а РК1-20-16Р (РК1У-20-16Р) — с формуемым вручную кабелем. Центральные проводники изготовлены из бериллиевой бронзы и покрыты износостойким золотом. Корпуса кабельных соединителей серии ВК1-40 (РК1-40), РК1-18 (ВК1-18), РК1-20 (ВК1-20) изготовлены из нержавеющей стали. У кабельных соединителей серии РК1-20-16Р (РК1У-20-16Р), ВК1У, ПКК1 и ВК1-50 корпуса изготовлены из бериллиевой бронзы и покрыты износостойким золотом. Применённые материалы и конструкция кабельных соединителей обеспечивают малые потери и отражение, высокую стабильность параметров при минимум 5 000 циклах сочленений для соединителей серии РК1-18 (ВК1-18), 3 000 циклах сочленений для соединителей серии РК1-20 (ВК1-20) и ВК1У, 2 000 циклах сочленений для соединителей серии ВК1-40 (РК1-40), при минимум 100 циклах сочленений для соединителей серии РК1-20-16Р (РК1У-20-16Р), ПКК1 и при минимум 300 циклах сочленений для соединителей серии ВК1-50.

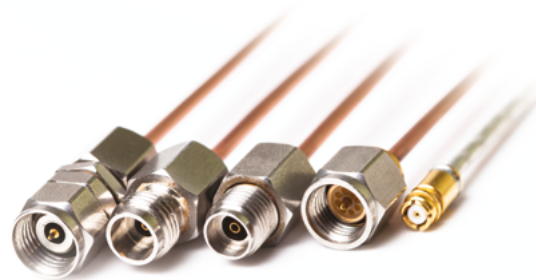

Кабельные соединители соответствуют требованиям ГОСТ 22261-94 (группа 3) по стойкости, прочности и устойчивости к внешним воздействующим факторам с уточнениями, приведенными ниже.

Устойчивость к внешним воздействующим факторам

Механические воздействия

Синусоидальная вибрация	
Диапазон частот, Гц	10...2 000
Амплитуда ускорения, м/с ² (g)	200 (20)
Многokrатные удары	
Пиковое ударное ускорение, м/с ² (g)	150 (15)
Длительность действия, мс	1...5

Климатические воздействия

Повышенная температура среды	
Максимальное значение при пайке, °С	+280
Максимальное значение при эксплуатации, °С	+100
Максимальное значение при транспортировании и хранении, °С	+40
Пониженная температура среды	
Минимальное значение при эксплуатации, °С	-60
Изменение температуры среды *	
Диапазон температур, °С	-60...+100
Повышенная влажность воздуха *	
Рабочая (t = 35 °С), %, не более	93 ± 3
Пониженное атмосферное давление	
Значение при эксплуатации, Па (мм рт. ст.)	6 × 10 ⁴ (450)
Предельное значение при транспортировании, Па (мм рт. ст.)	1,2 × 10 ⁴ (90)

* Изделия прочны к воздействию фактора.

Технические параметры

Обозначение	Соединитель	Рис.	Диапазон частот, ГГц	КСВН, не более (тип.) *	Вносимые потери для пары, дБ, не более (тип.) *	Диапазон рабочих температур, °С	Экранное затухание на частоте 3 ГГц, дБ, не менее	Марка кабеля				
PK1-18-01P-4,72	тип III (розетка)	1	0...18	1,1 (1,07)	0,15 (0,08)	-60...+90	100	Microcoax UFA210B **				
PK1-18-11P-4,72	тип N (розетка)											
BK1-18-01-4,72	тип III (вилка)	2										
BK1-18-11-4,72	тип N (вилка)											
PK1-20-03P-4,72	тип IX, вар. 3 (розетка)	3	0...20	1,17	0,15 (0,13)	-60...+110						
PK1-20-13P-4,72	тип 3,5 мм (розетка)											
BK1-20-03-4,72	тип IX, вар. 3 (вилка)	4										
BK1-20-13-4,72	тип 3,5 мм (вилка)											
BK1Y-20-03-4,72	тип IX, вар. 3 (вилка)	5	0...20	1,15 (1,1)	0,5 (0,4)	-40...+110	90					
BK1Y-20-13-4,72	тип 3,5 мм (вилка)											
BK1-20-02-2,2	тип IX, вар. 1 (вилка)	6					0...20		1,2 (1,15)	-60...+110	70	EZ_86 (Huber+Suhner)
BK1-20-12-2,2	тип SMA (вилка)											
PKK1-02-3,6	тип IX, вар. 1 (вилка)											
PKK1-12-3,6	тип SMA (вилка)											
PK1-20-16P-2,1	тип SMP (розетка)	7	0...40	1,2 (1,15)	0,5 (0,4)	-60...+110	100	Sucoform_86 (Huber+Suhner)				
PK1Y-20-16P-2,1	тип SMP (розетка)	8										
PK1-40-14P-2	тип 2,92 мм (розетка)	9						0...50	1,25	-40...+110	90	Anritsu V_085, Microcoax UT-085
BK1-40-14-2	тип 2,92 мм (вилка)	10										
PK1-40-05P-2	тип 2,4 мм (розетка)	11										
BK1-40-05-2	тип 2,4 мм (вилка)	12										
BK1-50-05-2,2	тип 2,4 мм (вилка)	13										

* При соблюдении требований к монтажу.

** Допускается использовать другой гибкий кабель с аналогичными геометрическими размерами.

ПРИМЕЧАНИЕ Более подробную информацию по применению можно найти в документе «Соединители общего применения» на сайте www.micran.ru.

Габаритные размеры



Рис. 1



Рис. 2

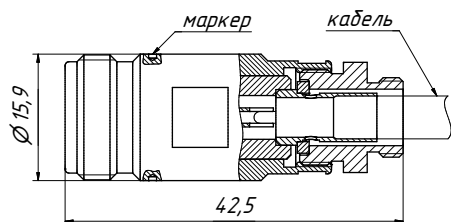

Рис. 3

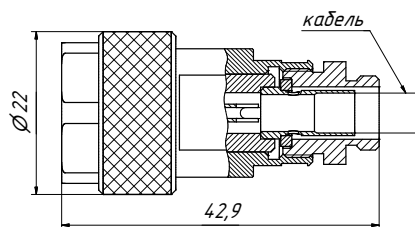

Рис. 4

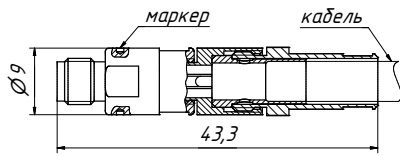

Рис. 5

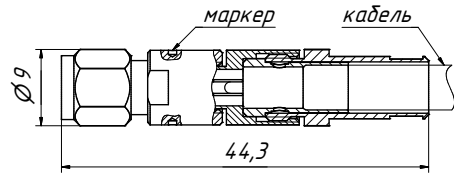

Рис. 6

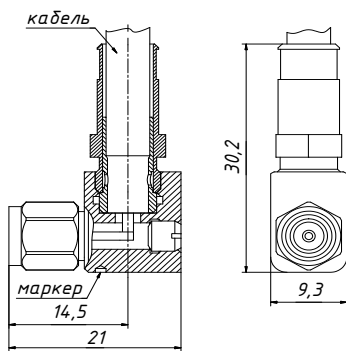

Рис. 7

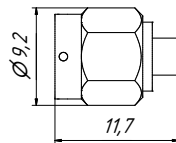

Рис. 8

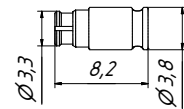

Рис. 9

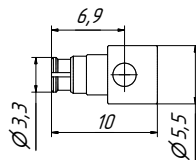

Рис. 10

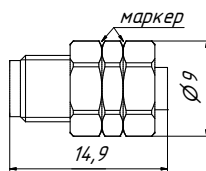

Рис. 11

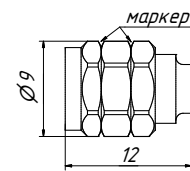

Рис. 12

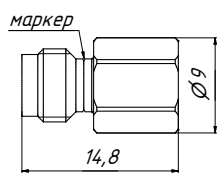

Рис. 13

Пример заказа

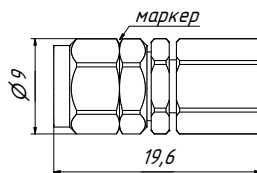
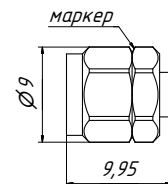
— РК1-40-14Р-2 Кабельный соединитель тип 2,92 мм (розетка) для кабеля РК50-1,5-22.